

**OPRAWA WIETLÓWKOWA Z ODBŁY NIKIEM RASTROWYM  
FLUORESCENT LUMINAIRE WITH MIRROR LOUVRE**

**OF4169**

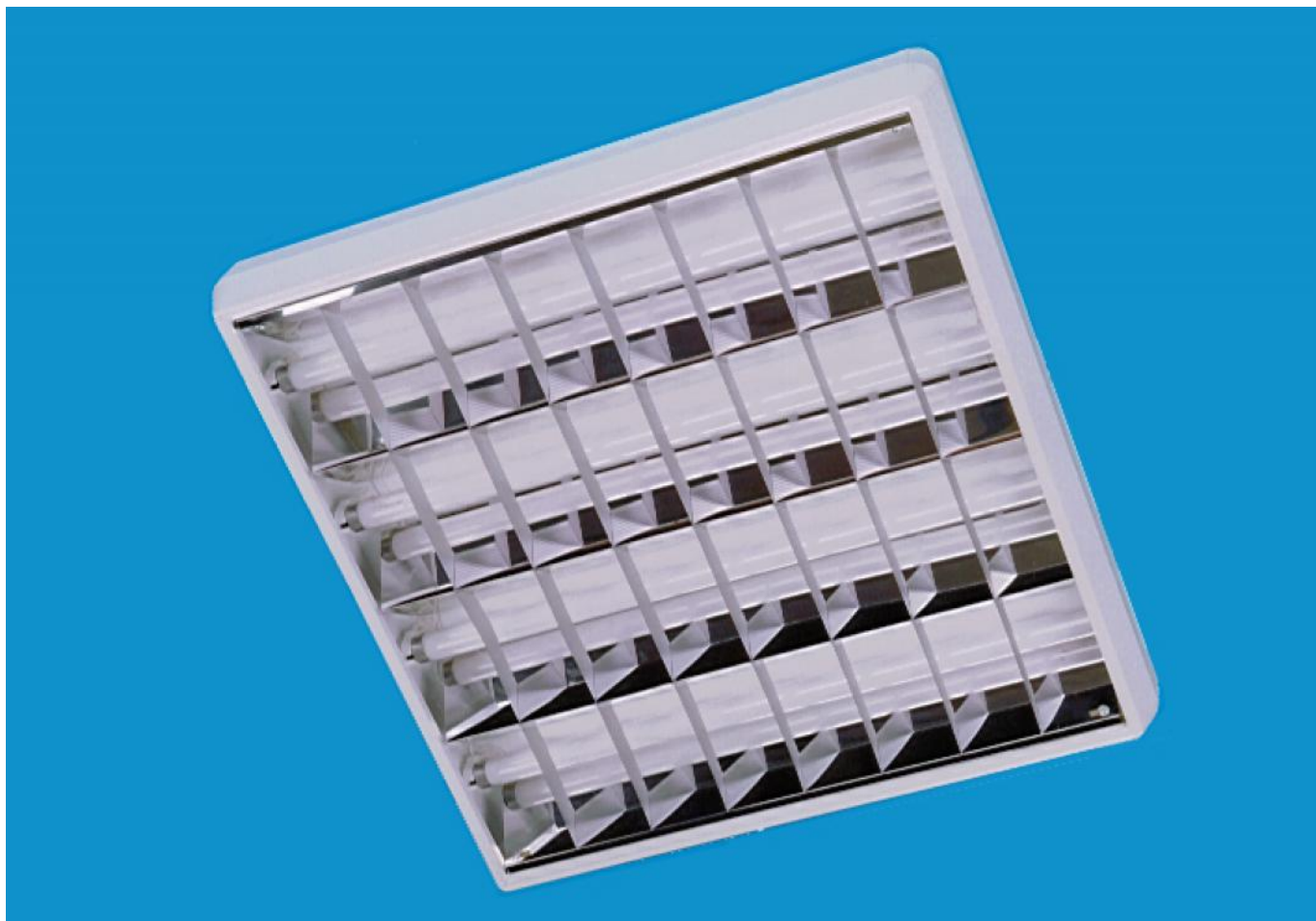

**PRZEZNACZENIE**

Oprawa przeznaczona jest do oświetlenia pomieszczeń. Przewidziana jest do instalowania na sufitach.

**BUDOWA**

Korpus oprawy wykonany jest z blachy stalowej i malowany białą farbą proszkową. Wzdłużne odbłyśniki rastra o kształcie płaskim lub parabolicznym wykonane są z polerowanego aluminium (99,9%). Poprzeczne płytki rastra wykonane są z taśmy aluminiowej profilowanej. Oprawy OF4169-04, -05, -06, -08 mogą być stosowane jako awaryjne, ewakuacyjne itp. W przypadku zaniku napięcia jedna ze świetlówek zasilana jest z własnej baterii, zapewniając świecenie przez min. 1h. Wydłużony czas świecenia - na życzenie.

**NORMY I PRZEPISY**

PN-IEC 598

**DESIGNATION**

The fitting is designed for accommodation illumination. It is provided for installing on ceiling.

**CONSTRUCTION**

The housing is made of steel sheet painted with white powder. Longitudinal mirror louvres of flat or parabolic form are made of polished aluminium (99,9%). Transverse plates are made of profiled aluminium tape. The OF4169-04, -05, -06, -08 can serve as emergency, evacuation etc. In case of voltage decay one fluorescent tube is supplied from a self-contained battery. It gives lighting during 1 hour. Longer duration of emergency lighting - on request.

**STANDARDS AND RULES**

IEC-598

Wykres rozsyłu wiata  
Light distribution diagram  
cd/klm

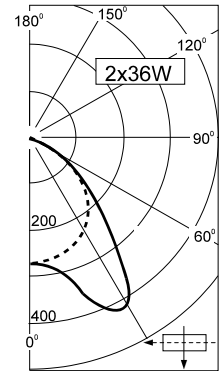
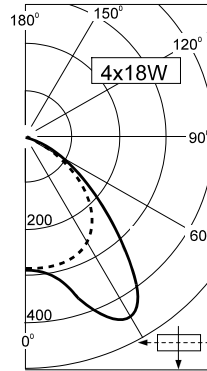
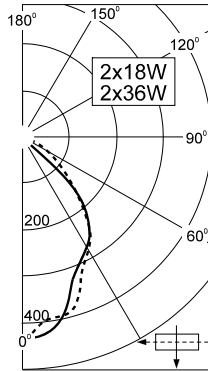
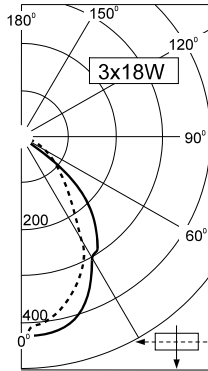
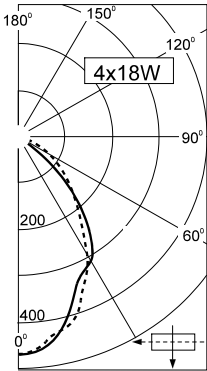

odbly nik prosty / flat louvre

odbly nik paraboliczny / parabolic louvre

Rysunki gabarytowe  
Dimensioned drawings

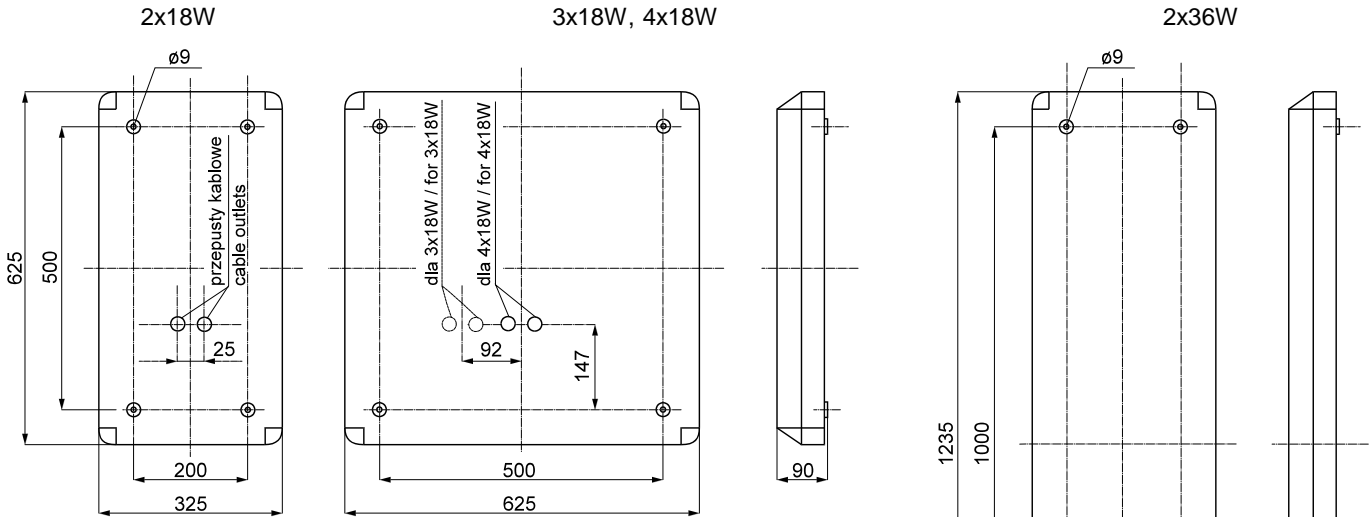

⊕ ○ ▽ CE cos φ = 0,9

Typ oprawy	Moc róda wiata	Napi cie zasilaj ce	Spraw. wietna	Kształ odbly nika	Stapie ochrony	O wietl. awaryjne	Masa /kg/
OF4169-01	4x18W	230V 50Hz	0,63	prosty flat	IP20	-	7
OF4169-02	3x18W		0,64				5
OF4169-03	2x18W		0,61			8	
OF4169-04	4x18W		0,63			6	
OF4169-05	3x18W		0,64			-	7
OF4169-06	2x18W		0,61			+	8
OF4169-07	2x36W		0,61	paraboliczny parabolic		-	7
OF4169-08	2x36W		0,61			+	8
OF4169-09	2x36W		0,70			-	7
OF4169-10	4x18W		0,75			-	7
Fitting type	Light source power	Supply voltage	Light output ratio	Louvre form	Protection grade	Emerg. lighting	Mass /kg/

Dostawa bez ródeł wiata / Lamps not included